

NEW!

比力安
Best Liquid Air

大吸力 非接触式吸盘

型号：BLN-NCS-40-SC-G1/8B-N

5倍大吸力!

※实验室环境下与市面同类产品平均参数对比,参数见内页

节能 最大削减60%

※指耗气量,实验室环境下与市面同类产品平均参数对比
参数见内页



NCS伯努利式吸盘

产品特点

- ◇基于伯努利原理, 使用压缩空气工作。
- ◇工作时吸盘不接触工件, 特别适合用于受压易损件。
- ◇具有良好的漏气补偿性能, 工件不易变形。
- ◇低真空, 高流量性能参数

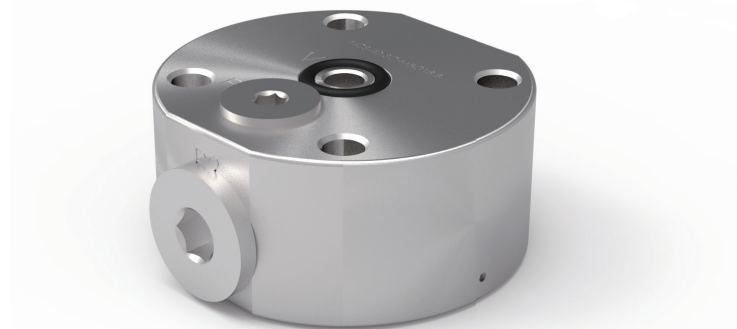

工作原理

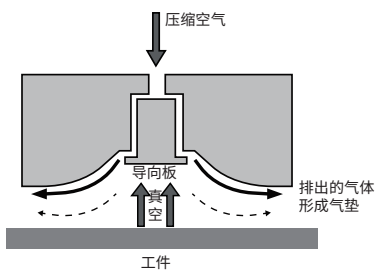

吸力曲线

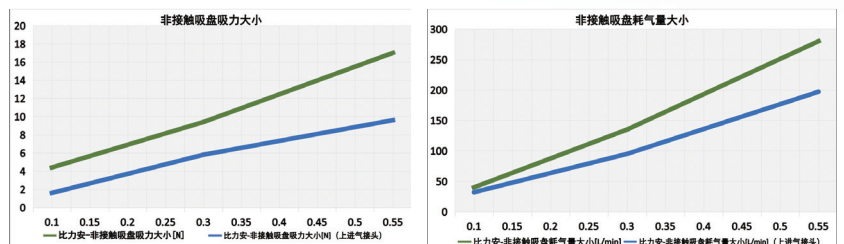

主要功能

初始速度高

特殊结构, 工艺优化, 喷口处可获得更高的初始速度



可监测控制

设有负压检测口, 可接入压力开关

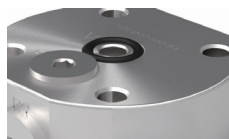

双进气通道

支持顶部及侧面进气, 适应更多工况环境

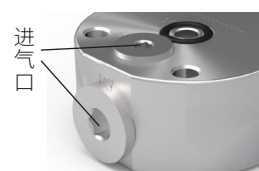

支持接板安装

垫入O型圈可接板批量安装, 减少进气接头数目

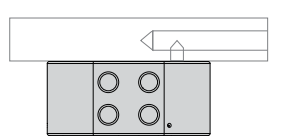

用途示例

透气型工件

如光伏硅片、晶圆、PCB、电池片、布料等

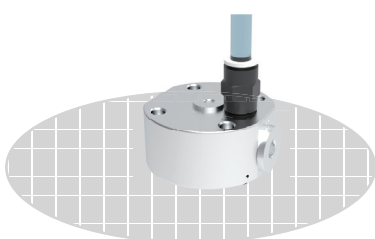

薄型工件

如塑料薄膜、纸张、铜片等

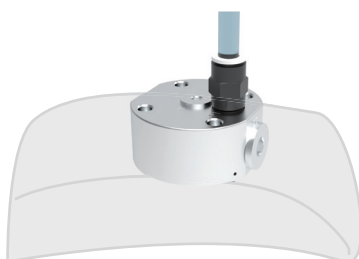

无痕要求

敏感工件有无痕需求的, 如LCD、玻璃等。

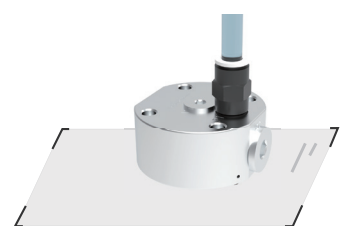

主要参数

尺寸	盘径 (40mm) ; 高度 (20mm)
吸盘基体材质	Al6061, 可定制
底部垫片材质	NBR, 可定制
标称吸力	0.3MPa 时: 侧进气口9.4N 上进气口7.2N 0.5MPa 时: 侧进气口14.8N 上进气口9.1N
标称耗气量	0.3MPa 时: 侧进气口125L/min 上进气口76L/min 0.5MPa 时: 侧进气口260L/min 上进气口175L/min
重量	55g

*产品参数可能因产品迭代而略有变化, 最新信息请咨询业务人员

外形尺寸图

型号: BLN-NCS-40-SC-G1/8B-N

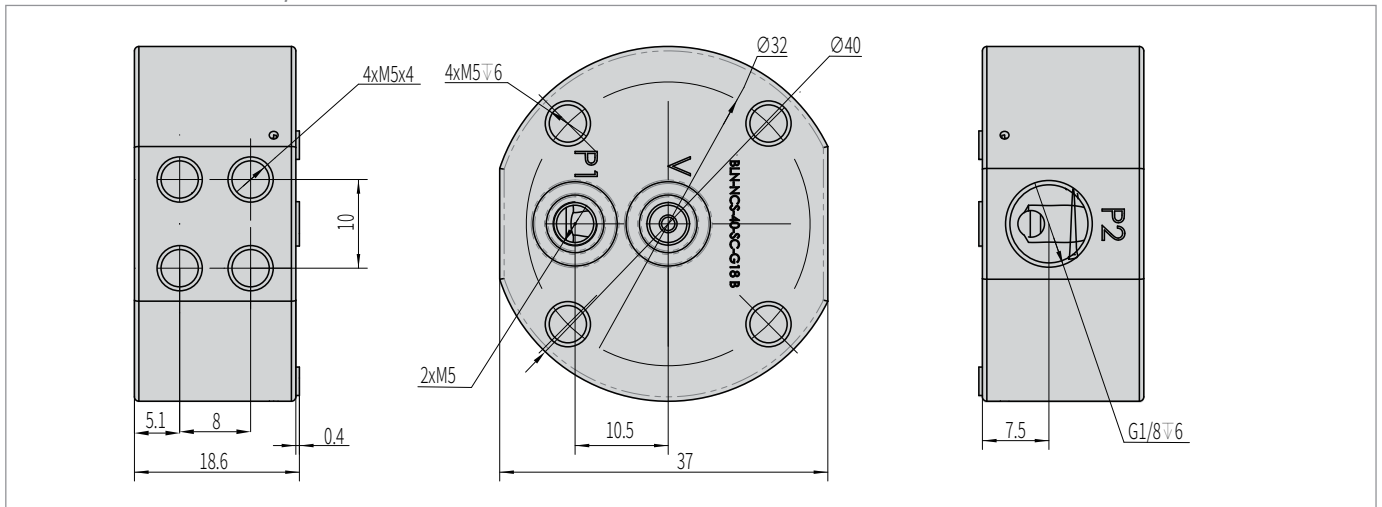

更懂需求 更好技术 更优价格 更好服务

企业优势

01 一站服务

从产品定制、生产到售后与技术服务, 多年技术沉淀值得信赖。

02 价格透明

所有工艺、定制、生产合理报价, 致力于提供具有性价比的方案。

03 品质优先

分别通过ISO9001与IATF16949质量管理体系认证。

04 服务为本

追求长期、稳定合作, 将服务意识贯彻于始终。



- 国家高新技术企业
- 科技型中小企业
- 创新型中小企业
- ISO9001质量管理体系认证
- IATF16949质量管理体系认证

90+
知识产权合计

4
发明专利

13
发明公布

56
实用新型

13
外观设计

5
软著

福建比力安科技有限公司

Tel. 0591-83963600

Email. Sales@rdbillion.com

WebSite. <http://www.rdbillion.com>

Addr. 福建省 福州市 晋安区福马路504号科研信息中心大楼A区1F

